

ESCALERAS DE ESCALONES / STEP LADDERS / ÉCHELLES AVEC MARCHES / ESCADAS DE DEGRAUS

XL-S Escalera de tijera
Stepladder
Escabeau
Escadote

- ES** Construida con perfiles de aluminio de extrusión. Bandeja para herramientas, largueros de 79x28 mm y 58x25 mm, **plataforma de 30x30 cm** y escalones de 80 mm con relieves antideslizantes, atornillados. Altura entre escalones de 230 mm. Bisagras en acero cincado de 3 mm de espesor y tirantes de seguridad en aluminio a partir de 8 peldaños. Grandes tapafinales de PVC antideslizantes. Pasamanos y ruedas de ø80 mm. Diseñada para soportar 150 kg. Escalón súper-ancho de 150 mm de huella opcional.
- EN** Constructed with extrusion aluminum profiles. Tray for tools, stringers of 79x28 mm and 58x25 mm, **30x30 cm platform** and steps of 80 mm with screwed anti-slip reliefs. 230 mm height between steps. 3 mm thickness hinges in galvanized steel and safety straps in aluminum from 8 steps onwards. Large non-slipping PVC end caps. Handrails and ø80 mm wheels. Designed to support 150 kg. Super-wide step with 150 mm footprint optional.
- FR** Construit avec des profils en aluminium d'extrusion. Plateau pour outils, montants de 79x28 mm et 58x25 mm, **plate-forme de 30x30 cm** et des marches de 80 mm avec des reliefs anti-dérapants, vissés. Hauteur entre les marches de 230 mm. Charnières en acier galvanisé de 3 mm d'épaisseur et sangles de sécurité en aluminium à partir de 8 marches. Grandes embouts en PVC antidérapants. Rampes et roues ø80 mm. Conçu pour supporter 150 kg. Marche super large de 150 mm d'empreinte optionnelle.
- PT** Construída com perfis de alumínio de extrusão. Bandeja para ferramentas, longarinas de 79x28 mm e 58x25 mm, **plataforma de 30x30 cm** e degraus de 80 mm com relevos antiderrapantes, aparafusados. Altura entre degraus de 230 mm. Dobradiças em aço galvanizado de 3 mm de espessura e correias de segurança em alumínio de 8 passos. Pés de PVC grandes antiderrapantes. Corrimãos e rodas ø80 mm. Projetado para suportar 150 kg. Degrau super largo de 150 mm de pegada opcional.



REF 23 329 006

✂ Productos suministrados parcialmente desmontados.
Products supplied partially disassembled.
Produits fournis partiellement démontés.
Produtos fornecidos parcialmente desmontados.



1 Plataforma de trabajo con relieves antideslizantes.
Work platform with anti-slip reliefs.
Plate-forme de travail avec des reliefs antidérapants.
Plataforma de trabalho com relevos antiderrapantes.

2 Tirante de seguridad en aluminio.
Safety straps in aluminum.
Traverses de sécurité en aluminium.
Cintas de segurança de alumínio.

REF	Escalones Steps Marches Degraus	Perfiles mm Profiles mm Profils mm Perfis mm								kg
23 329 004	4	79x28 / 58x25	1,78	0,92	0,94	2,92	0,27	0,53	7,5	
23 329 005	5	79x28 / 58x25	2,03	1,16	1,10	3,16	0,27	0,55	8,2	
23 329 006	6	79x28 / 58x25	2,28	1,40	1,27	3,40	0,27	0,58	9,7	
23 329 007	7	79x28 / 58x25	2,53	1,63	1,43	3,63	0,27	0,61	10,4	
23 329 008 *	8	79x28 / 58x25	2,78	1,87	1,59	3,87	0,27	0,63	12,3	
23 329 010 *	10	79x28 / 58x25	3,28	2,33	1,91	4,33	0,27	0,68	18,9	
23 329 012 *	12	79x28 / 58x25	3,78	2,81	2,23	4,81	0,27	0,73	22,5	

EN 131 **150 kg**

Tested **1500 N** 50.000 CYCLES

10 GARANTIA WARRANTY GARANTIE GARANTIA **Made in Spain**

ESCALERAS DE ESCALONES / STEP LADDERS / ÉCHELLES AVEC MARCHES / ESCADAS DE DEGRAUS

XL-S Escalera de tijera
Stepladder
Escabeau
Escadote



3
Rueda de desplazamiento de ø80 mm.
Scroll wheel of ø80 mm.
Roue de déplacement de ø80 mm.
Roda de rolagem de ø80 mm.

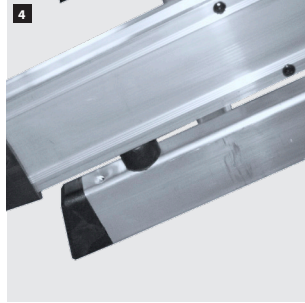

4
Tope anti-atrapamiento.
Anti-trapping stop.
Arrêt anti-piégeage.
Batente anti-encarceramento.



5
Tapafinal de PVC con relieves antideslizantes.
PVC end cap with anti-slip reliefs.
Patin en PVC avec reliefs antidérapants.
Pé de PVC com relevos antiderrapantes.



6
Escalones de 80 mm atornillados.
Screwed 80 mm steps.
Marche de 80 mm vissés.
Degrau de 80 mm aparafusados.

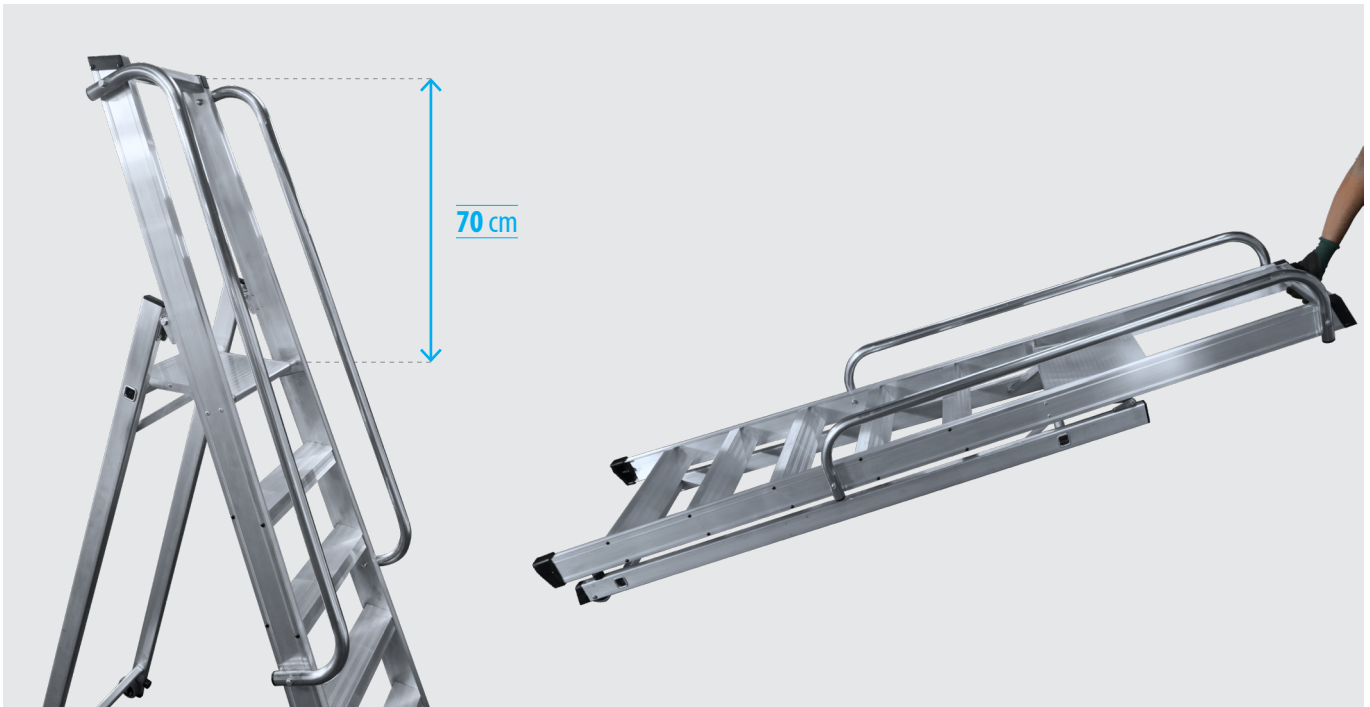

7
Bandeja para herramientas.
Tray for tools.
Plateau pour les outils.
Bandeja para ferramentas.

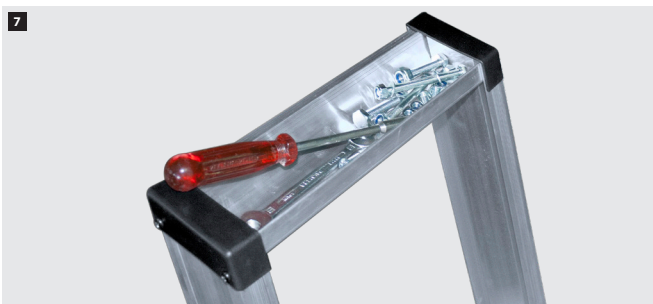

A
Escalón súper-ancho de 150 mm de huella.
Super-wide step with 150 mm footprint.
Marche super large de 150 mm d'empreinte.
Degrau super largo de 150 mm de pegada.

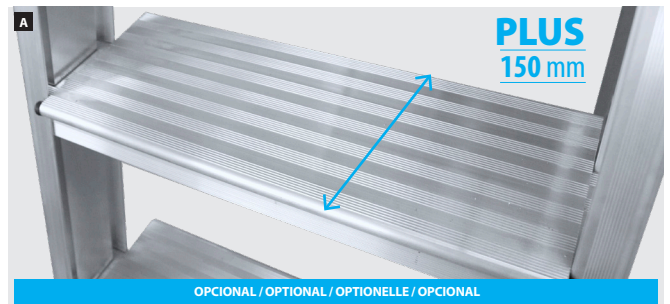

OPCIONAL / OPTIONAL / OPTIONELLE / OPCIONAL

ESCALERAS DE ESCALONES / STEP LADDERS / ÉCHELLES AVEC MARCHES / ESCADAS DE DEGRAUS

XL-S Escalera de tijera
Stepladder
Escabeau
Escadote

RECAMBIOS / SPARE PARTS / PIÈCES DE RECHANGE/ PEÇAS DE REPOSIÇÃO

REF	DESCRIPCIÓN RECAMBIO / SPARE PARTS / PIÈCES DE RECHANGE/ PEÇAS DE REPOSIÇÃO
1 29 040 005	Juego de tapafinales PVC 79x28 mm : Tapafinal izquierda (1 u), tapafinal derecha (1 u) y tornillo DIN 7049 4,8x16 c/torx autorroscante (2 u). Set of PVC end caps 79x28 mm: Left end cap 79x28 mm (1 u), right end cap 79x28 mm (1 u) and tapping screw DIN 7049 4,8x16 torx/h (2 u). Jeu de patins PVC 79x28 mm : Patin gauche (1 u), patin droit (1 u) et vis DIN 7049 4,8x16 t/torx auto-vissable (2 u). Conjunto de pés PVC 79x28 mm : Pé esquerda 73x25 mm (1 u), pé direita 73x25 mm (1 u) e parafuso DIN 7049 4,8x16 c/torx auto-aperto (2 u).
2 29 040 011	Juego de tapafinales PVC 58x25/74° mm : Tapafinal 58x25/74° mm (2 u). Set of PVC end caps 58x25/74° mm : End cap 58x25/74° mm (2 u). Jeu de patins PVC 58x25/74° mm : Patin 58x25/74° mm (2 u). Conjunto de pés PVC 58x25/74° mm : Pé 58x25/74° mm (2 u).
3 29 040 006	Juego de tapas PE 58x25 mm : Tapa 58x25 mm (2 u). Set of PE plugs 58x25 mm : Plug 58x25 mm (2 u). Jeu de bouchons PE 58x25 mm : Bouchon 58x25 mm (2 u). Conjunto de tampas PE 58x25 mm : Tampa 58x25 mm (2 u).
4 29 040 013	Juego de tapas PE ø30 mm : Tapa ø30 mm (2 u). Set of PE plugs ø30 mm : Plug ø30 mm (2 u). Jeu de bouchons PE ø30 mm : Bouchon PE ø30 mm (2 u). Conjunto de tampas PE ø30 mm : Tampa ø30 mm (2 u).
5 29 040 016	Juego de topes PVC blando negro ø29x19 mm : Tope (2 u) y tornillo autotaladrante DIN 7504-P 4,2x32 c/avellanada (2 u). Set of soft PVC cleats black ø29x19 mm : Cleat (2 u) and self-drilling screw DIN 7504-P 4,2x32 countersunk/h (2 u). Jeu de taquets PVC souple noir ø29x19 mm : Taquet (2 u) et vis auto-perforante DIN 7504-P 4,2x32 t/fraisée (2 u). Conjunto de encaixes em PVC macios : Preto ø29x19 mm encaixe (2 u) e parafusos auto-roscante DIN 7504-P 4,2x32 c/escareada (2 u).
6 29 040 017	Juego de topes PE negro : Tope (2 u). Set of black PE cleats : Cleat (2 u). Jeu de taquets PE noir : Taquet (2 u). Conjunto de batentes PE pretos : Batente (2 u).
7 29 040 030	Juego de tapas superiores : Tapa superior (2 u) y tornillo DIN 7049 4,8x16 c/torx autorroscante (4 u). Set of top plugs : Top plug (2 u) and tapping screw DIN 7049 4,8x16 torx/h (4 u). Jeu de bouchons supérieurs : Bouchon supérieur (2 u) et vis DIN 7049 4,8x16 t/torx auto-vissable (4 u). Conjunto de tampas superiores : Tampa superior (2 u) e parafuso DIN 7049 4,8x16 c/torx auto-aperto (4 u).
8 29 060 001	Conjunto rueda ø80 mm : Rueda ø80x24 goma gris (casquillo 6,25 R.4) (1 u), tornillo Fe-Zn M6x60 c/cil (1 u) y tuerca DIN 985 M6 Fe-Zn Autoseguro (1 u). Set of wheel ø80 mm : Grey wheel of ø80x24 (bushing 6,25 R.4) (1 u), Fe-Zn screw DIN 933 M6x60 cyl/h (1 u) and nut DIN 985 M6 Fe-Zn automatic safety (1 u). Jeu de roues ø80 mm : Roue ø80x24 avec gomme gris (douille 6,25 R.4) (1 u), vis Fe-Zn DIN 933 M8x75 t/cil (1 u) et vis DIN 985 M6 Fe-Zn sûreté automatique (1 u). Conjunto de roda ø80 mm : Roda cinzento ø80x24 (casquilho 6,25 R.4) (1 u), parafusos Fe-Zn DIN 933 M6x60 c/cil (1 u) e porca DIN 985 M6 Fe-Zn segurança automática (1 u).

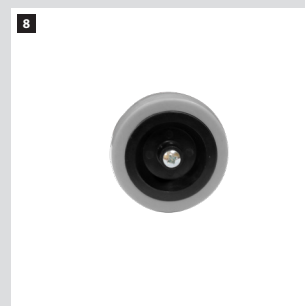
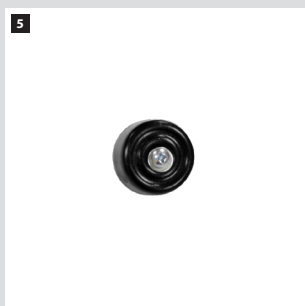
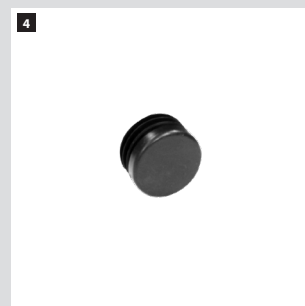

ESCALERAS DE ESCALONES / STEP LADDERS / ÉCHELLES AVEC MARCHES / ESCADAS DE DEGRAUS

XL-S Escalera de tijera
Stepladder
Escabeau
Escadote

RECAMBIOS / SPARE PARTS / PIÈCES DE RECHANGE/ PEÇAS DE REPOSIÇÃO

REF DESCRIPCIÓN RECAMBIO / SPARE PARTS / PIÈCES DE RECHANGE/ PEÇAS DE REPOSIÇÃO

9	29 030 151	Tirante articulación de seguridad en aluminio XL 6 y 8 escalones: Tirante articulación C68 (1 u), tornillo ISO 7380 M8x25 (2 u), arandela Fe-Zn 8,5x23,6x6 (2 u), arandela DIN 125 M8,4x17x1,6 Fe-Zn (2 u) y tuerca DIN 985 M8 Fe-Zn Autoseguro (2 u). Aluminium safety straps XL 6 and 8 steps: Strap C68 (1 u), screw ISO 7380 M8x25 (2 u), Fe-Zn washer 8,5x23,6x6 (2 u) washer DIN 125 M8,4x17x1,6 Fe-Zn (2 u) and nut DIN 985 M8 Fe-Zn automatic safety (2 u). Traverses de sécurité de aluminium XL 6 et 8 marches: Traverse C68 (1 u), vis ISO 7380 M8x25 (2 u), rondelle Fe-Zn 8,5x23,6x6 (2 u), rondelle DIN 125 M8,4x17x1,6 Fe-Zn (2 u) et écrou DIN 985 M8 Fe-Zn sûreté automatique (2 u). Cintas de segurança de alumínio XL 6 e 8 degraus: Cinta C68 (1 u), parafusos ISO 7380 M8x25 (2 u), anilha Fe-Zn 8,5x23,6x6 (2 u), anilha DIN 125 M8,4x17x1,6 Fe-Zn (2 u) e porca DIN 985 M8 Fe-Zn segurança automática (2 u).
	29 030 152	Tirante articulación de seguridad en aluminio XL 10 y 12 escalones: Tirante articulación C1012 (1 u), tornillos ISO 7380 M8x40 (1 u) y M8x45 (1u), arandela Fe-Zn 8,5x23,6x6 (2 u), arandela DIN 125 M8,4x17x1,6 Fe-Zn (2 u), arandela DIN 9021 M8x24 (2 u) y tuerca DIN 985 M8 Fe-Zn Autoseguro (2 u). Aluminium safety straps XL 10 and 12 steps: Strap C1012 (1 u), screws ISO 7380 M8x40 (1 u) and M8x45 (1u), Fe-Zn washer 8,5x23,6x6 (2 u) washer DIN 125 M8,4x17x1,6 Fe-Zn (2 u) washer DIN 9021 M8x24 (2 u) and nut DIN 985 M8 Fe-Zn automatic safety (2 u). Traverses de sécurité de aluminium XL 10 et 12 marches: Traverse C1012 (1 u), vis ISO 7380 M8x40 (1 u) et M8x45 (1u), rondelle Fe-Zn 8,5x23,6x6 (2 u), rondelle DIN 125 M8,4x17x1,6 Fe-Zn (2 u) rondelle DIN 9021 M8x24 (2 u) et écrou DIN 985 M8 Fe-Zn sûreté automatique (2 u). Cintas de segurança de alumínio XL 10 e 12 degraus: Cinta C1012 (1 u), parafusos ISO 7380 M8x40 (1 u) e M8x45 (1u), anilha Fe-Zn 8,5x23,6x6 (2 u), anilha DIN 125 M8,4x17x1,6 Fe-Zn (2 u) anilha DIN 9021 M8x24 (2 u) e porca DIN 985 M8 Fe-Zn segurança automática (2 u).
10	29 030 068	Pasamanos para XL-S 4 escalones: Pasamanos ø30 mm (1 u), tornillo Fe-Zn DIN 933 M8x45 c/hex (2 u), arandela DIN 125 M8,4x17x1,6 Fe-Zn (2 u) y tuerca DIN 985 M8 Fe-Zn Autoseguro (2 u). Handrail for XL-S 4 steps: Handrail ø 30 mm (1 u), Fe-Zn screw DIN 933 M8x45 hex/h (2 u), washer DIN 125 M8,4x17x1,6 Fe-Zn (2 u) and nut DIN 985 M8 Fe-Zn automatic safety (2 u). Rampe pour XL-S 4 marches: Rampe ø30 mm (2 u), vis Fe-Zn DIN 933 M8x45 t/hex (2 u), rondelle DIN 125 M8,4x17x1,6 Fe-Zn (2 u) et écrou DIN 985 M8 Fe-Zn sûreté automatique (2 u). Rampa para XL-S 4 degraus: Rampa ø30 mm (1 u), parafuso Fe-Zn DIN 933 M8x45 c/hex (2 u), anilha DIN 125 M8,4x17x1,6 Fe-Zn (2 u) e porca DIN 985 M8 Fe-Zn segurança automática (2 u).
	29 030 069	Pasamanos para XL-S 5 escalones: Pasamanos ø30 mm (1 u), tornillo Fe-Zn DIN 933 M8x45 c/hex (2 u), arandela DIN 125 M8,4x17x1,6 Fe-Zn (2 u) y tuerca DIN 985 M8 Fe-Zn Autoseguro (2 u). Handrail for XL-S 5 steps: Handrail ø 30 mm (1 u), Fe-Zn screw DIN 933 M8x45 hex/h (2 u), washer DIN 125 M8,4x17x1,6 Fe-Zn (2 u) and nut DIN 985 M8 Fe-Zn automatic safety (2 u). Rampe pour XL-S 5 marches: Rampe ø30 mm (2 u), vis Fe-Zn DIN 933 M8x45 t/hex (2 u), rondelle DIN 125 M8,4x17x1,6 Fe-Zn (2 u) et écrou DIN 985 M8 Fe-Zn sûreté automatique (2 u). Rampa para XL-S 5 degraus: Rampa ø30 mm (1 u), parafuso Fe-Zn DIN 933 M8x45 c/hex (2 u), anilha DIN 125 M8,4x17x1,6 Fe-Zn (2 u) e porca DIN 985 M8 Fe-Zn segurança automática (2 u).
	29 030 070	Pasamanos para XL-S 6 escalones: Pasamanos ø30 mm (1 u), tornillo Fe-Zn DIN 933 M8x45 c/hex (2 u), arandela DIN 125 M8,4x17x1,6 Fe-Zn (2 u) y tuerca DIN 985 M8 Fe-Zn Autoseguro (2 u). Handrail for XL-S 6 steps: Handrail ø 30 mm (1 u), Fe-Zn screw DIN 933 M8x45 hex/h (2 u), washer DIN 125 M8,4x17x1,6 Fe-Zn (2 u) and nut DIN 985 M8 Fe-Zn automatic safety (2 u). Rampe pour XL-S 6 marches: Rampe ø30 mm (2 u), vis Fe-Zn DIN 933 M8x45 t/hex (2 u), rondelle DIN 125 M8,4x17x1,6 Fe-Zn (2 u) et écrou DIN 985 M8 Fe-Zn sûreté automatique (2 u). Rampa para XL-S 6 degraus: Rampa ø30 mm (1 u), parafuso Fe-Zn DIN 933 M8x45 c/hex (2 u), anilha DIN 125 M8,4x17x1,6 Fe-Zn (2 u) e porca DIN 985 M8 Fe-Zn segurança automática (2 u).
	29 030 071	Pasamanos para XL-S 7 escalones: Pasamanos ø30 mm (1 u), tornillo Fe-Zn DIN 933 M8x45 c/hex (2 u), arandela DIN 125 M8,4x17x1,6 Fe-Zn (2 u) y tuerca DIN 985 M8 Fe-Zn Autoseguro (2 u). Handrail for XL-S 7 steps: Handrail ø 30 mm (1 u), Fe-Zn screw DIN 933 M8x45 hex/h (2 u), washer DIN 125 M8,4x17x1,6 Fe-Zn (2 u) and nut DIN 985 M8 Fe-Zn automatic safety (2 u). Rampe pour XL-S 7 marches: Rampe ø30 mm (2 u), vis Fe-Zn DIN 933 M8x45 t/hex (2 u), rondelle DIN 125 M8,4x17x1,6 Fe-Zn (2 u) et écrou DIN 985 M8 Fe-Zn sûreté automatique (2 u). Rampa para XL-S 7 degraus: Rampa ø30 mm (1 u), parafuso Fe-Zn DIN 933 M8x45 c/hex (2 u), anilha DIN 125 M8,4x17x1,6 Fe-Zn (2 u) e porca DIN 985 M8 Fe-Zn segurança automática (2 u).

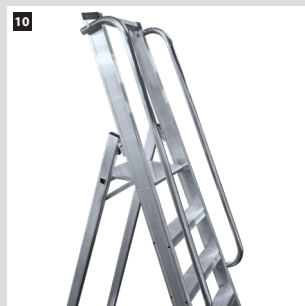
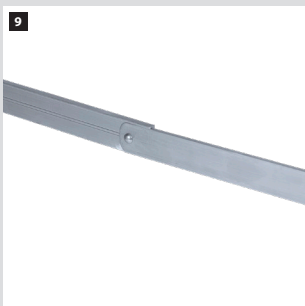

ESCALERAS DE ESCALONES / STEP LADDERS / ÉCHELLES AVEC MARCHES / ESCADAS DE DEGRAUS

XL-S Escalera de tijera
Stempladder
Escabeau
Escadote

RECAMBIOS / SPARE PARTS / PIÈCES DE RECHANGE/ PEÇAS DE REPOSIÇÃO

REF DESCRIPCIÓN RECAMBIO / SPARE PARTS / PIÈCES DE RECHANGE/ PEÇAS DE REPOSIÇÃO

29 030 072 Pasamanos para XL-S 8 escalones : Pasamanos ø30 mm (1 u), tornillo Fe-Zn DIN 933 M8x45 c/hex (2 u), arandela DIN 125 M8,4x17x1,6 Fe-Zn (2 u) y tuerca DIN 985 M8 Fe-Zn Autoseguro (2 u).
Handrail for XL-S 8 steps : Handrail ø 30 mm (1 u), Fe-Zn screw DIN 933 M8x45 hex/h (2 u), washer DIN 125 M8,4x17x1,6 Fe-Zn (2 u) and nut DIN 985 M8 Fe-Zn automatic safety (2 u).
Rampe pour XL-S 8 marches : Rampe ø30 mm (2 u), vis Fe-Zn DIN 933 M8x45 t/hex (2 u), rondelle DIN 125 M8,4x17x1,6 Fe-Zn (2 u) et écrou DIN 985 M8 Fe-Zn sûreté automatique (2 u).
Rampa para XL-S 8 degraus : Rampa ø30 mm (1 u), parafuso Fe-Zn DIN 933 M8x45 c/hex (2 u), anilha DIN 125 M8,4x17x1,6Fe-Zn (2 u) e porca DIN 985 M8 Fe-Zn segurança automática (2 u).

29 030 073 Pasamanos para XL-S 10 escalones : Pasamanos ø30 mm (1 u), tornillo Fe-Zn DIN 933 M8x65 c/hex (4 u), arandela DIN 125 M8,4x17x1,6 Fe-Zn (4 u), arandela DIN 9021 M8x24 (4 u) y tuerca DIN 985 M8 Fe-Zn Autoseguro (4 u).
Handrail for XL-S 10 steps : Handrail ø 30 mm (1 u), Fe-Zn screw DIN 933 M8x65 hex/h (4 u), washer DIN 125 M8,4x17x1,6 Fe-Zn (4 u), washer DIN 9021 M8x24 (4 u) and nut DIN 985 M8 Fe-Zn automatic safety (4 u).
Rampe pour XL-S 10 marches : Rampe ø30 mm (2 u), vis Fe-Zn DIN 933 M8x65 t/hex (4 u), rondelle DIN 125 M8,4x17x1,6 Fe-Zn (4 u), rondelle DIN 9021 M8x24 (4 u) et écrou DIN 985 M8 Fe-Zn sûreté automatique (4 u).
Rampa para XL-S 10 degraus : Rampa ø30 mm (1 u), parafuso Fe-Zn DIN 933 M8x65 c/hex (4 u), anilha DIN 125 M8,4x17x1,6Fe-Zn (4 u), anilha DIN 9021 M8x24 (4 u) e porca DIN 985 M8 Fe-Zn segurança automática (4 u).

29 030 074 Pasamanos para XL-S 12 escalones : Pasamanos ø30 mm (1 u), tornillo Fe-Zn DIN 933 M8x65 c/hex (4 u), arandela DIN 125 M8,4x17x1,6 Fe-Zn (4 u), arandela DIN 9021 M8x24 (4 u) y tuerca DIN 985 M8 Fe-Zn Autoseguro (4 u).
Handrail for XL-S 12 steps : Handrail ø 30 mm (1 u), Fe-Zn screw DIN 933 M8x65 hex/h (4 u), washer DIN 125 M8,4x17x1,6 Fe-Zn (4 u), washer DIN 9021 M8x24 (4 u) and nut DIN 985 M8 Fe-Zn automatic safety (4 u).
Rampe pour XL-S 12 marches : Rampe ø30 mm (2 u), vis Fe-Zn DIN 933 M8x65 t/hex (4 u), rondelle DIN 125 M8,4x17x1,6 Fe-Zn (4 u), rondelle DIN 9021 M8x24 (4 u) et écrou DIN 985 M8 Fe-Zn sûreté automatique (4 u).
Rampa para XL-S 12 degraus : Rampa ø30 mm (1 u), parafuso Fe-Zn DIN 933 M8x65 c/hex (4 u), anilha DIN 125 M8,4x17x1,6Fe-Zn (4 u), anilha DIN 9021 M8x24 (4 u) e porca DIN 985 M8 Fe-Zn segurança automática (4 u).

ACCESORIOS / SPARE PARTS / PIÈCES DE RECHANGE/ PEÇAS DE REPOSIÇÃO

REF DESCRIPCIÓN RECAMBIO / SPARE PARTS / PIÈCES DE RECHANGE/ PEÇAS DE REPOSIÇÃO

A 29 000 029 Peldaño súper-ancho de 150 mm de huella (1 u).
Super-wide step with 150 mm. footprint (1 u).
Marche super large de 150 mm d'empreinte (1 u).
Degrau super largo de 150 mm. de pegada (1 u).

