

ESCALERAS DE ALMACÉN / WAREHOUSE LADDERS / ÉCHELLES POUR MAGASIN / ESCADAS DE ARMAZÉM

**2XL** Escalera móvil con plataforma, plegable  
Mobile ladder with platform, folding  
Échelle mobile avec plate-forme, pliable  
Escada móvel com plataforma, dobrável

EN 131-7

150 kg



REF 26 106 806

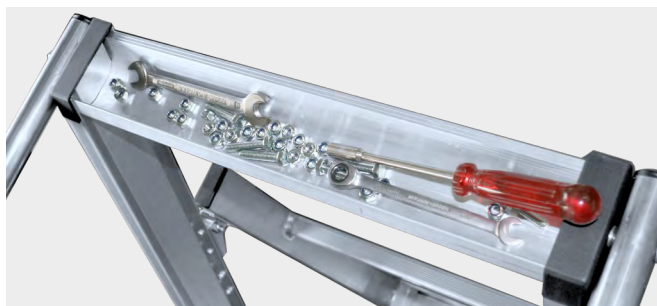

Bandeja para herramientas  
Tray for tools  
Plateau pour les outils  
Bandeja para ferramentas



Plataforma de trabajo con relieves antideslizantes  
Work platform with anti-slip reliefs  
Plate-forme de travail avec des reliefs antidérapants  
Plataforma de trabalho com relevos antiderrapantes

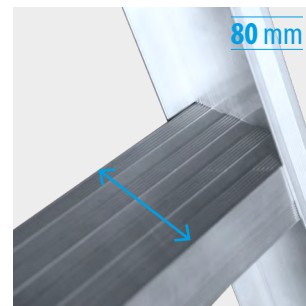

Escalón de 80 mm con relieves antideslizantes  
Step of 80 mm with anti-slip reliefs  
Marche de 80 mm avec des reliefs antidérapants  
Degrau de 80 mm com relevos antiderrapantes

**2XL**

EN 131-7

150 kg



| REF          | Escalones<br>Steps<br>Marches<br>Degraus |      |      |      |      |      |      |      | kg   |
|--------------|--|------|------|------|------|------|------|------|------|
| 26 106 802   | 2  | 1,59 | 0,48 | 0,82 | 2,48 | 0,63 | 0,95 | -    | 15,0 |
| 26 106 803   | 3  | 1,84 | 0,71 | 0,93 | 2,71 | 0,65 | 0,98 | -    | 16,9 |
| 26 106 804   | 4  | 2,09 | 0,94 | 1,05 | 2,94 | 0,68 | 1,00 | -    | 18,9 |
| 26 106 805   | 5  | 2,34 | 1,16 | 1,16 | 3,17 | 0,70 | 1,03 | -    | 20,5 |
| 26 106 806   | 6  | 2,59 | 1,40 | 1,28 | 3,40 | 0,73 | 1,06 | -    | 22,0 |
| 26 106 807   | 7  | 2,84 | 1,63 | 1,39 | 3,63 | 0,75 | 1,09 | -    | 23,6 |
| 26 106 808   | 8  | 3,09 | 1,86 | 1,51 | 3,86 | 0,78 | 1,11 | -    | 25,3 |
| 26 106 809   | 9  | 3,34 | 2,09 | 1,62 | 4,09 | 0,80 | 1,14 | -    | 26,9 |
| 26 106 810   | 10                                       | 3,59 | 2,33 | 1,74 | 4,33 | 0,83 | 1,16 | -    | 28,6 |
| 26 106 811 * | 11                                       | 3,84 | 2,56 | 1,85 | 4,56 | 0,85 | 1,18 | 1,75 | 30,5 |
| 26 106 812 * | 12                                       | 4,09 | 2,79 | 1,97 | 4,79 | 0,88 | 1,21 | 1,79 | 33,0 |



? POR ENCARGO / ON DEMAND / SUR DEMANDE / POR ENCOMENDA

**ES** Escalones de 80 mm con relieves antideslizantes y atornillados, lo que permite su sustitución en caso de desperfecto.  
Tirantes de seguridad en aluminio a partir de 6 escalones.  
Estabilizadores laterales, a partir de 11 escalones, que aportan la estabilidad necesaria.  
Ruedas en tramo soporte para desplazarla cómodamente.  
Diseñada para soportar 150 kg según norma EN 131-7.

**EN** 80 mm steps with anti-slip and screwed reliefs, which can be replaced in case of damage.  
Aluminum safety straps from 6 steps.  
Lateral stabilisers, from 11 steps upwards, provide the necessary stability.  
Wheels on the support section for easy moving.  
Designed to support 150 kg according to EN 131-7 standard.

**FR** Marches de 80 mm avec reliefs antidérapants et vissés, qui peuvent être remplacées en cas de détérioration.  
Sangles de sécurité en aluminium à partir de 6 marches.  
Stabilisateurs latéraux, à partir de 11 marches, assurent la stabilité nécessaire.  
Roues sur la section de support pour faciliter le déplacement.  
Conçu pour supporter 150 kg selon la norme EN 131-7.

**PT** Degraus de 80 mm com relevos antiderrapantes e aparafusados, que são muito úteis, que podem ser substituídos em caso de danos.  
Cintas de segurança de alumínio a partir de 6 degraus.  
Estabilizadores laterais, de 11 degraus, proporcionam a estabilidade necessária.  
Rodas na secção de suporte para facilitar a deslocação.  
Concebida para suportar 150 kg de acordo com a norma EN 131-7.



Rueda de desplazamiento de Ø125 mm  
Scroll wheel of Ø125 mm  
Roue de déplacement de Ø125 mm  
Roda de rolagem de Ø125 mm

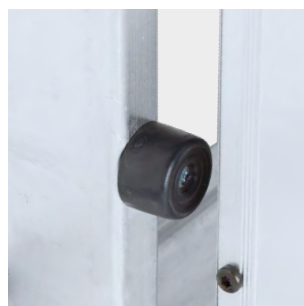

Tope antiatrapamiento  
Antitrapping stop  
Arrêt antiépiéage  
Batente anti-encarceramento

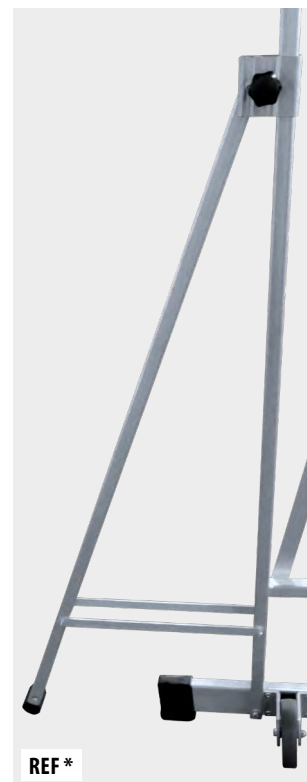

REF \*

Estabilizador lateral plegable  
Folding side stabiliser  
Stabilisateur latéral pliage  
Estabilizador lateral dobrável

Productos suministrados parcialmente desmontados.  
Products supplied partially disassembled.  
Produits fournis partiellement démontés.  
Produtos fornecidos parcialmente desmontados.

ESCALERAS DE ALMACÉN / WAREHOUSE LADDERS / ÉCHELLES POUR MAGASIN / ESCADAS DE ARMAZÉM

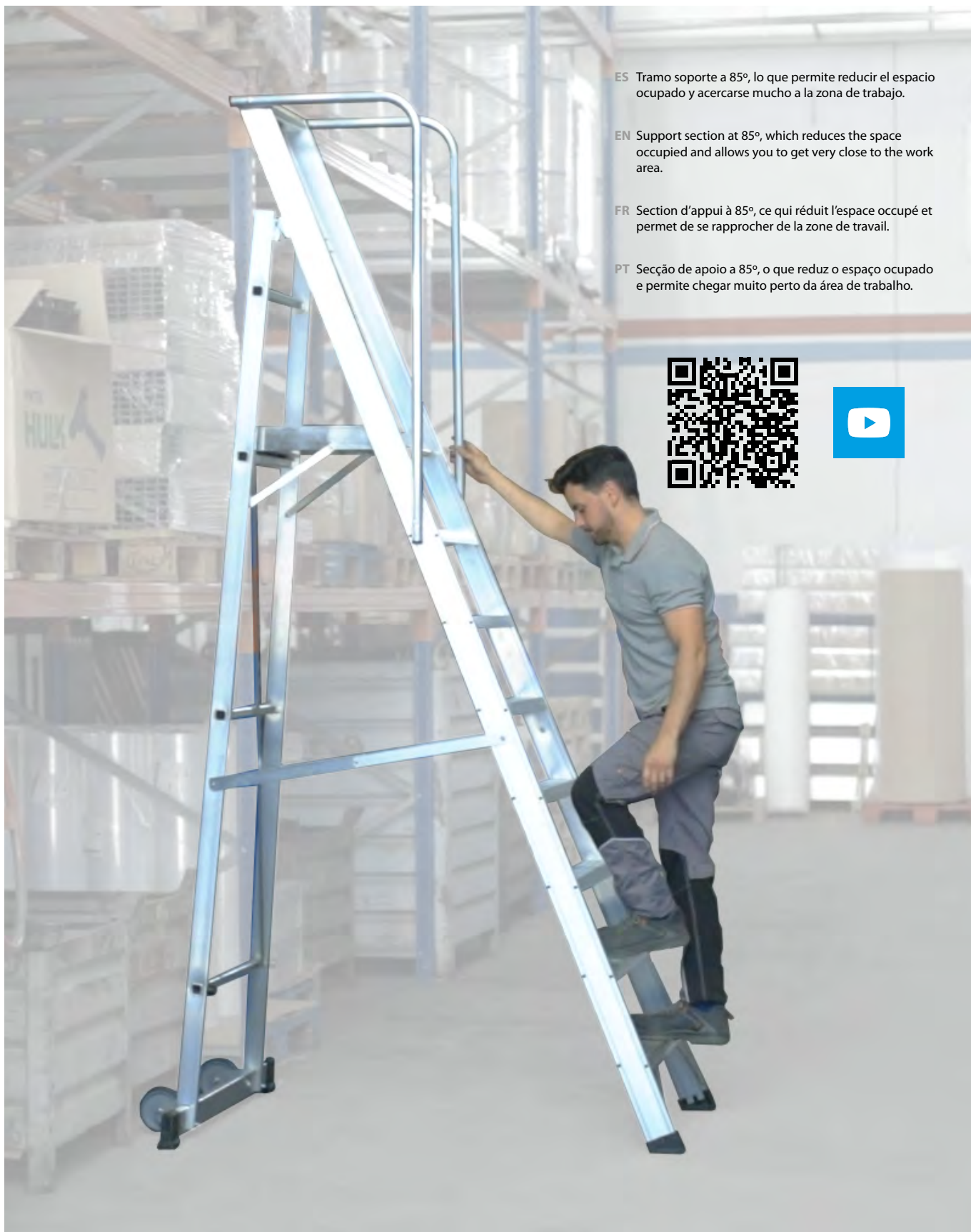
**2XL****EN 131-7****150** kg

ES Tramo soporte a 85°, lo que permite reducir el espacio ocupado y acercarse mucho a la zona de trabajo.

EN Support section at 85°, which reduces the space occupied and allows you to get very close to the work area.

FR Section d'appui à 85°, ce qui réduit l'espace occupé et permet de se rapprocher de la zone de travail.

PT Secção de apoio a 85°, o que reduz o espaço ocupado e permite chegar muito perto da área de trabalho.



**2XL**

**EN 131-7**

**150 kg**

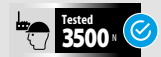

**RECAMBIOS / SPARE PARTS / PIÈCES DE RECHANGE / PEÇAS DE REPOSIÇÃO**

| REF          | DESCRIPCIÓN RECAMBIO / SPARE PART DESCRIPTION / DESCRIPTION PIÈCE DE RECHANGE / DESCRIÇÃO PEÇA DE REPOSIÇÃO  |
|--------------|--|
| 1 29 040 005 | Juego de tapafinales SBS 79x28 mm / Set of SBS end caps 79x28 mm / Jeu de patins SBS 79x28 mm / Conjunto de pés SBS 79x28 mm   |
| 2 29 040 006 | Juego de tapas PE 58x25 mm / Set of PE plugs 58x25 mm / Jeu de bouchons PE 58x25 mm / Conjunto de tampas PE 58x25 mm   |
| 3 29 040 013 | Juego de tapas PE Ø30 mm / Set of PE plugs Ø30 mm / Jeu de bouchons PE Ø30 mm / Conjunto de tampas PE Ø30 mm   |
| 4 29 040 015 | Juego de conteras base SBS 73x25 mm / Set of SBS end caps 73x25 mm / Jeu de sabots pour barre stabilisatrice SBS 73x25 mm / Conjunto de pés SBS 73x25 mm   |
| 5 29 040 016 | Juego de topes blando negro Ø29x19 mm / Set of soft cleats black Ø29x19 mm / Jeu de taquets souple noir Ø29x19 mm / Conjunto de encaixes em macios Ø29x19 mm   |
| 6 29 040 017 | Juego de topes PE negro / Set of black PE cleats / Jeu de taquets PE noir / Conjunto de batentes PE pretos   |
| 7 29 040 034 | Juego de conteras estabilizador 60x30 mm / Set of stabilizer end caps 60x30 mm / Jeu de sabots pour stabilisateur 60x30 mm / Conjunto de pés estabilizador 60x30 mm  |
| 8 29 060 009 | Rueda de desplazamiento de Ø125 mm / Scroll wheel of Ø125 mm / Roue de déplacement de Ø125 mm / Roda de rolagem de Ø125 mm   |
| 9 29 020 102 | Conjunto completo base estabilizadora para 2XL 2 escalones / Complete set stabilizer bar for 2XL 2 steps / Jeu complet barre stabilisatrice pour 2XL 2 marches / Conjunto completo barra estabilizadora para 2XL 2 degraus     |
| 29 020 103   | Conjunto completo base estabilizadora para 2XL 3 escalones / Complete set stabilizer bar for 2XL 3 steps / Jeu complet barre stabilisatrice pour 2XL 3 marches / Conjunto completo barra estabilizadora para 2XL 3 degraus     |
| 29 020 104   | Conjunto completo base estabilizadora para 2XL 4 escalones / Complete set stabilizer bar for 2XL 4 steps / Jeu complet barre stabilisatrice pour 2XL 4 marches / Conjunto completo barra estabilizadora para 2XL 4 degraus     |
| 29 020 105   | Conjunto completo base estabilizadora para 2XL 5 escalones / Complete set stabilizer bar for 2XL 5 steps / Jeu complet barre stabilisatrice pour 2XL 5 marches / Conjunto completo barra estabilizadora para 2XL 5 degraus     |
| 29 020 106   | Conjunto completo base estabilizadora para 2XL 6 escalones / Complete set stabilizer bar for 2XL 6 steps / Jeu complet barre stabilisatrice pour 2XL 6 marches / Conjunto completo barra estabilizadora para 2XL 6 degraus     |
| 29 020 107   | Conjunto completo base estabilizadora para 2XL 7 escalones / Complete set stabilizer bar for 2XL 7 steps / Jeu complet barre stabilisatrice pour 2XL 7 marches / Conjunto completo barra estabilizadora para 2XL 7 degraus     |
| 29 020 108   | Conjunto completo base estabilizadora para 2XL 8 escalones / Complete set stabilizer bar for 2XL 8 steps / Jeu complet barre stabilisatrice pour 2XL 8 marches / Conjunto completo barra estabilizadora para 2XL 8 degraus     |
| 29 020 109   | Conjunto completo base estabilizadora para 2XL 9 escalones / Complete set stabilizer bar for 2XL 9 steps / Jeu complet barre stabilisatrice pour 2XL 9 marches / Conjunto completo barra estabilizadora para 2XL 9 degraus     |
| 29 020 110   | Conjunto completo base estabilizadora para 2XL 10 escalones / Complete set stabilizer bar for 2XL 10 steps / Jeu complet barre stabilisatrice pour 2XL 10 marches / Conjunto completo barra estabilizadora para 2XL 10 degraus |
| 29 020 111   | Conjunto completo base estabilizadora para 2XL 11 escalones / Complete set stabilizer bar for 2XL 11 steps / Jeu complet barre stabilisatrice pour 2XL 11 marches / Conjunto completo barra estabilizadora para 2XL 11 degraus |
| 29 020 112   | Conjunto completo base estabilizadora para 2XL 12 escalones / Complete set stabilizer bar for 2XL 12 steps / Jeu complet barre stabilisatrice pour 2XL 12 marches / Conjunto completo barra estabilizadora para 2XL 12 degraus |

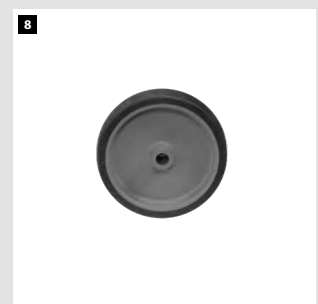
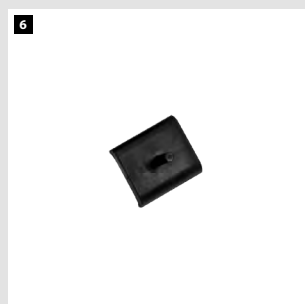
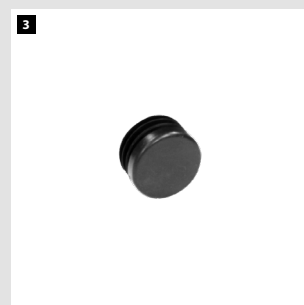

ESCALERAS DE ALMACÉN / WAREHOUSE LADDERS / ÉCHELLES POUR MAGASIN / ESCADAS DE ARMAZÉM

**2XL**

**EN 131-7**

**150 kg**



**RECAMBIOS / SPARE PARTS / PIÈCES DE RECHANGE / PEÇAS DE REPOSIÇÃO**

| REF           | DESCRIPCIÓN RECAMBIO / SPARE PART DESCRIPTION / DESCRIPTION PIÈCE DE RECHANGE / DESCRIÇÃO PEÇA DE REPOSIÇÃO  |
|---------------|--|
| 10 29 030 012 | Guardacuerpos / Guardrails / Garde-corps / Guarda-corpos   |
| 11 29 040 030 | Juego de tapas superiores / Set of top plugs / Jeu de bouchons supérieurs / Conjunto de tampas superiores  |
| 12 29 030 160 | Tirante refuerzo de aluminio para escalón / Aluminium reinforcement strap for step / Pièce de renfort en aluminium pour marche / Correia reforço de alumínio para degrau |
| 13 29 030 151 | Tirante articulación de seguridad en aluminio / Aluminium safety straps / Traverses de sécurité de aluminium / Cintas de segurança de alumínio                           |

**ACCESORIOS / ACCESSORIES / ACCESSOIRES / ACESSÓRIOS**

| REF          | DESCRIPCIÓN ACCESORIO / ACCESSORY DESCRIPTION / DESCRIPTION ACCESSOIRE / DESCRIÇÃO ACESSÓRIO  |
|--------------|---|
| A 29 000 048 | Puerta de seguridad / Security door / Porte de sécurité / Porta de segurança  |
| B 29 000 001 | Doble cierre de seguridad / Double safety lock / Fermeture de sécurité double / Bloqueio duplo de segurança   |
| C 29 000 029 | Escalón súper-ancho de 150 mm de huella / Super-wide step with 150 mm footprint / Marche super large de 150 mm d'empreinte / Degrau super largo de 150 mm de pegada |

